

箇所の確認

BR1用 4度用ポンチの確認

対象機種： BR1-103/BR1-104

ポンチ全長 98mm = 4度用ポンチです。

A・B・C型 どのタイプになりますか？

ポンチ先端d寸法いくつですか？

(例) B型 ポンチ先端d寸法： 8パイ**656208001 ポンチB8-1-4度 になります。**

サイズ資料

BR1用4度用 ポンチ サイズ一覧表

対象機種： BR1-103/BR1-104

ポンチ全長 98mm = 4度用

- 656103001 ポンチA3-1-4度
- 656105001 ポンチA5-1-4度
- 656108001 ポンチA8-1-4度
- 656203001 ポンチB3-1-4度
- 656205001 ポンチB5-1-4度
- 656208001 ポンチB8-1-4度
- 656303001 ポンチC3-1-4度
- 656305001 ポンチC5-1-4度
- 656308001 ポンチC8-1-4度

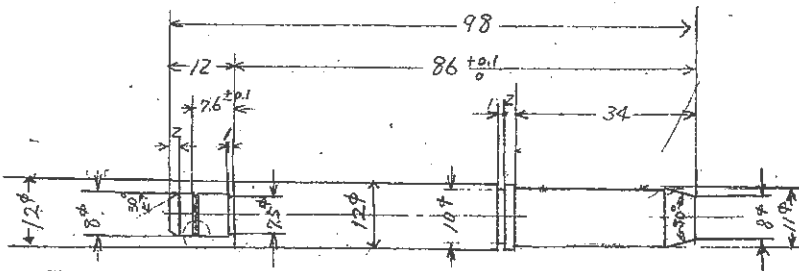

参考図

BR1用4度ポンチA-8

4度用 (ポンチ全長 98mm)

1) ポンチ呼び寸法表(φd)

	A 型	B 型	C 型
BR1型用 (4度用)	3, 5, 8		3, 5, 8

【ポンチ呼び寸法表(φd)

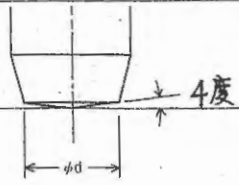
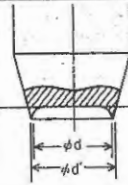
	A 型	B 型	C 型
BR1型用 (4度用)	3, 5, 8		3, 5, 8
			

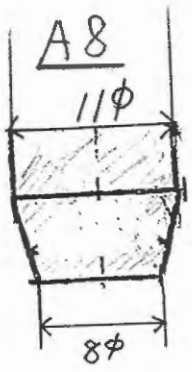
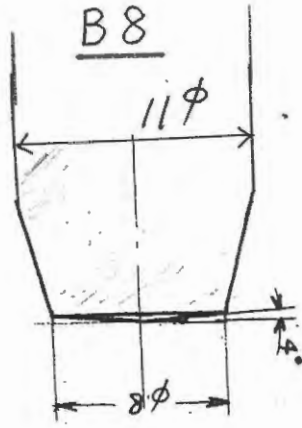
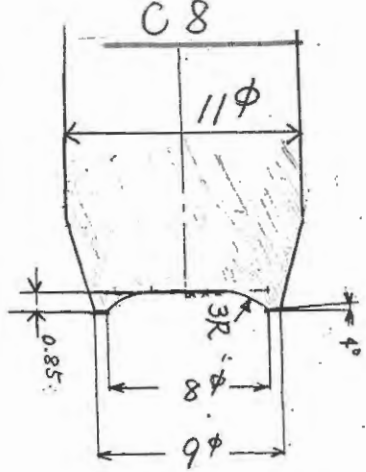
 <p>A8 11φ 8φ</p> <p>656108001 BR1用ポンチA8-1-4度</p>	 <p>B8 11φ 8φ 4°</p> <p>656208001 BR1用ポンチB8-1-4度</p>	 <p>C8 11φ 0.85 3R 8φ 9φ 4°</p> <p>656308001 BR1用ポンチC8-1-4度</p>
---	--	--

ポンチ先端図 (参考図)

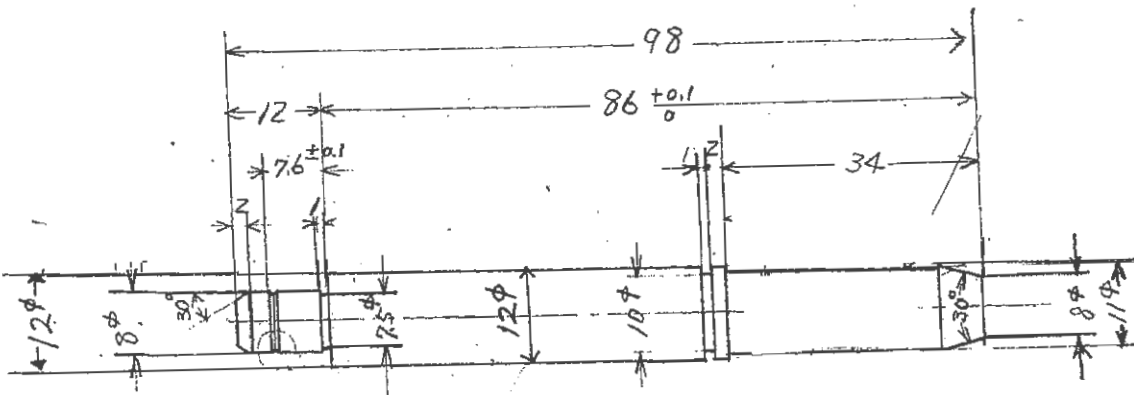

参考図

BR1用4度ポンチA-8

4度用 (ポンチ全長 98mm)

A型 先端部拡大

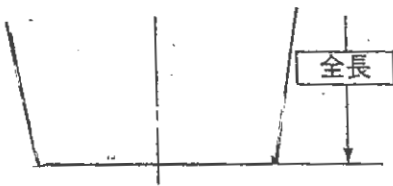

B型 先端部拡大

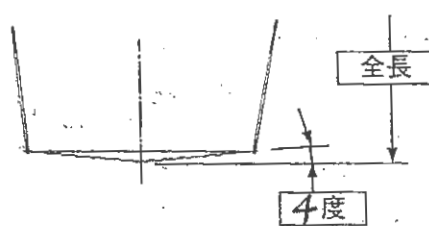

C型 先端部拡大

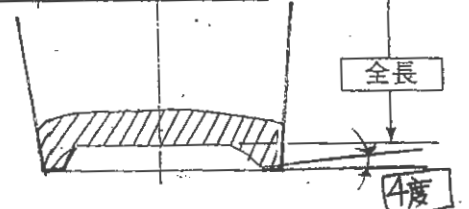

※C型全長はカシメポンチ先端では
ありません。

カシメ形状

※カシメ外周はリベット材質の展延性により形状が変わります。

A型



B型

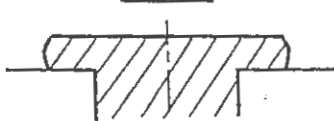

C型



■ ブラザー精密自動リベッティングマシン

※ スピンヘッド中心からの距離に対するワーク許容高さ、
 尺度1/1の組図の上に変更してご使用下さい。

- BR1用 スピンヘッド 尺度1/1

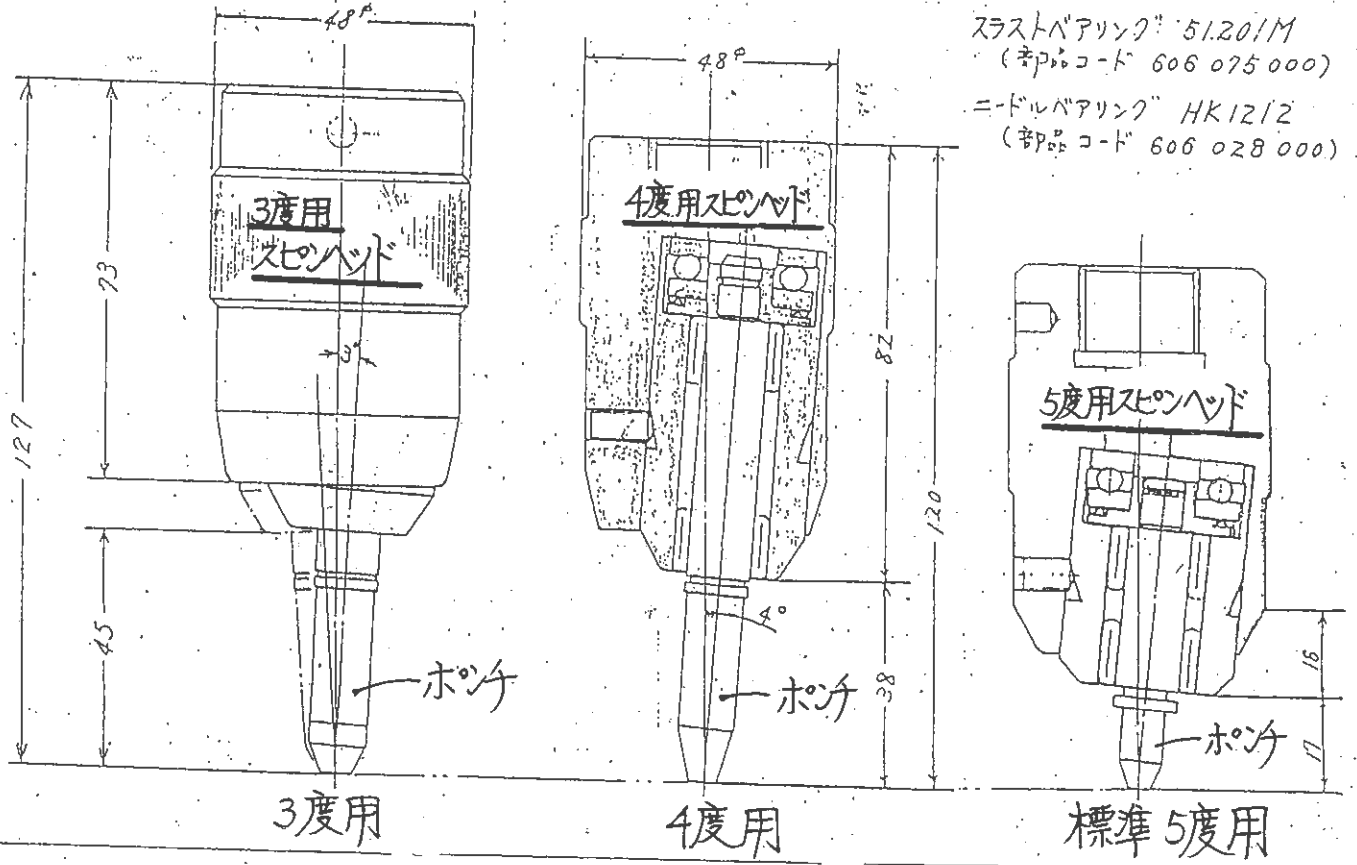

BR1型用

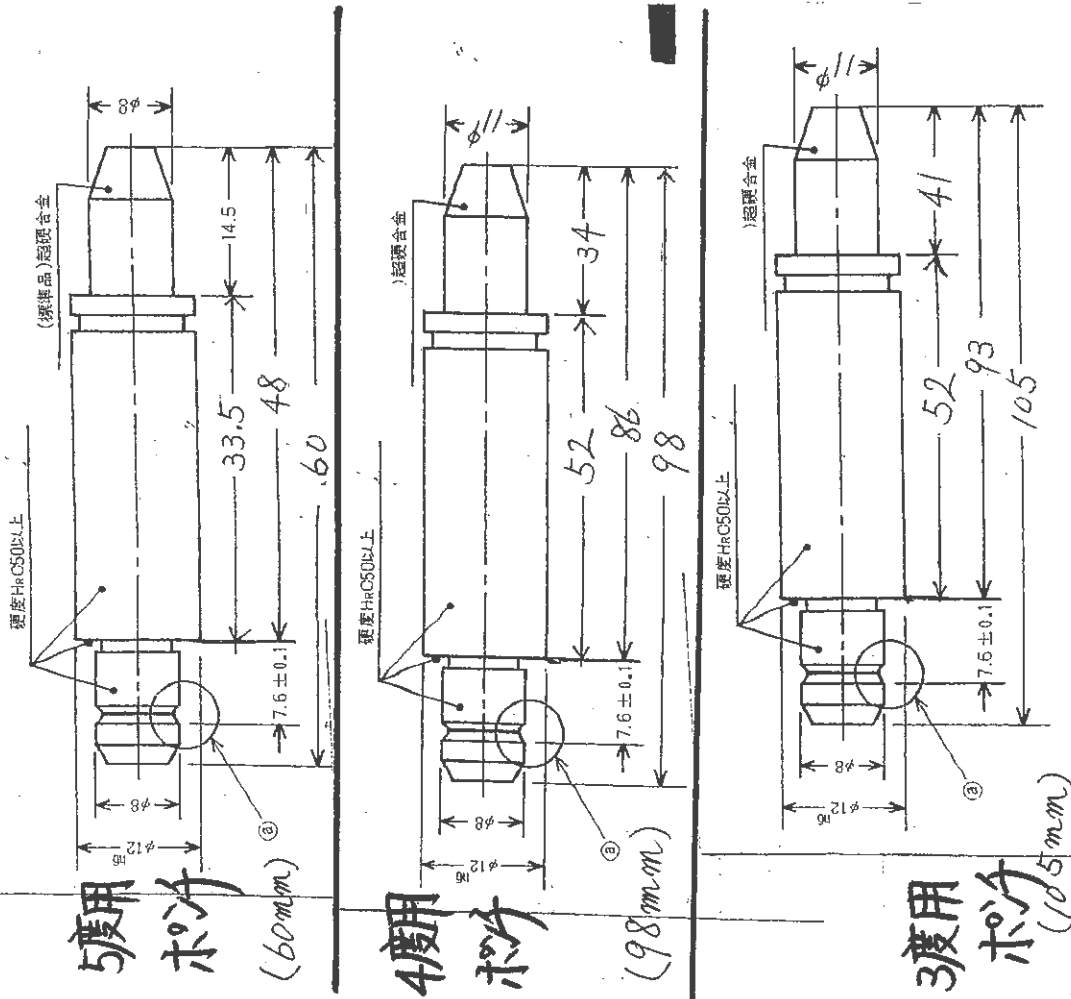

BR1用 5度用標準ホソシは、先端 8パイ
 BR1用 4度用・3度用ホソシは、先端 11パイ